

# EXCELENT

Luxusní řada **dýhovaného** kancelářského nábytku, s nadčasovým a praktickým designem, vyráběného ze široké škály dřevin a barevných provedení.



Upravení řady

EXCELENT

130

# MATERIÁL / POPIS

. . stolové desky a horní desky na skříňky jsou vyrobeny z ekodřevotřískové desky (tl. 22 mm) dýhované hodnotnou přírodní dýhou tl. 0,6 mm, hrany jsou oplepeny totožnou vrstvenou přírodní dýhou tl. 2 mm.

. . korpusy skříní a zásuvkových kontejnerů, dveře a čela zásuvek (vyjma horní desky kontejneru – tl. 22 mm) jsou vyrobeny z ekodřevotřískové desky (tl. 18 mm) dýhované hodnotnou přírodní dýhou tl. 0,6 mm, hrany jsou oplepeny totožnou přírodní dýhou tl. 0,6 mm.

. . ostatní konstrukční prvky jsou vyrobeny z ekodřevotřískové desky tl. 12, 18, 22 mm dýhované přírodní dýhou tl. 0,6 mm, oplepených hranou 0,6 mm

. . vše upraveno lakováním (polomatným lakem)

(ve všech typech moření a povrchových úpravách)



DESÉNY CENOVÉ SKUPINY A

DESÉNY CENOVÉ SKUPINY B



## PROČ EXCELENT?

1. luxusní a nadčasový design
2. hodnotné materiály
  - přírodní dýhy
  - nerezové a hliníkové prvky
3. široký výběr exotických, zámořských a hodnotných dřevin, jejich odstínů a moření
4. výběr ze široké řady desénů
5. výroba a dodávka 4 – 6 týdnů
6. DOPRAVA A MONTÁŽ ZDARMA
7. český výrobek

**DUB**  
**AMERICKÁ TŘEŠEŇ**  
**AMERICKÝ OŘECH**  
**KANADSKÝ JAVOR**  
**AMERICKÁ TŘEŠEŇ TMAVÁ**  
**JASAN**  
**WENGE**  
**ZEBRANO**  
**MAKASAR**  
**BĚLENÝ JASAN**  
**OLŠE**  
**BUK**



## Skříně

Řada kancelářského nábytku EXCELENT nabízí výběr ze tří výšek skříní – 840, 1640 a 2056 mm. Šířka všech skříní je 450 nebo 900 mm, hloubka je jednotná, a to 450 mm. Všechny skříně a skříňky se vyrábí ve variantách: bez dvířek, s „dřevěnými“ dvířky nebo s prosklenými dvířky v hliníkovém rámečku. K dispozici jsou také nástavce, horní desky na skříňky či kartotéka.

.....  
korpory skříní jsou vyrobeny z ekodřevotřískové desky tl. 18 mm, dýhované přírodní dýhou tl. 0,6 mm, hrany jsou oplepeny přírodní dýhou tl. 0,6 mm

.....  
skříně jsou vyráběny s naloženými dveřmi, půda a dno jsou vloženy mezi boky

.....  
skříně mají pohledová záda, aby bylo možno skříní umístit do prostoru. Záda jsou z ekodřevotřískové desky tl. 18 mm oboustranně dýhované přírodní dýhou tl. 0,6 mm

.....  
vzdálenosti mezi všemi policemi jsou provedeny tak, že umožňují dávat šanony nad sebe a využít celou světlou výšku skříně

.....  
skříně jsou v základním provedení bez zámku, zámek lze doobjednat na přání zákazníka za poplatek

.....

dvířka jsou vyráběna z ekodřevotřískové desky oboustranně dýhované přírodní dýhou, tl. 18 mm, hrana oplepena přírodní dýhou 0,6 mm, nebo mohou být skleněná (čiré sklo tl. 4 mm) v hliníkovém rámečku profilu 20x20 mm

.....  
dvířka jsou opatřena kvalitními panty a úchytkami o rozteči 128 mm, v kombinaci barev chrom mat a chrom lesk

.....  
výsuvy zásuvek v kartotéce jsou řešeny jako plnovýsuvné s tlumeným dovíráním a jsou opatřeny funkcí „stop control“ (lze vysunout vždy jen jedna zásuvka)

.....  
skříně je možno doplnit společnou půdou která zvýrazní jejich design. Půda je vyrobena z ekodřevotřískové desky tl. 22 mm dýhované přírodní dýhou, čelní a boční hrany jsou oplepeny vrstvenou dýhou tl. 2 mm



## Stoly

Nabídku stolů v řadě kancelářského nábytku EXCELENT tvoří nadčasové rovné a tvarové pracovní stoly, jednací stoly, konferenční stoly a další doplňkové stoly.

### ROVNÉ PRACOVNÍ A JEDNACÍ STOLY

. . . horní deska stolu je vyrobena z ekodřevotřískové desky tl. 36mm oboustranně dýhované přírodní dýhou tl. 0,6mm, hrana – přírodní dýha vrstvená tl. 2mm, další části stolu jako jsou boky nebo stolová clona jsou z ekodřevotřískové desky tl. 22mm oboustranně dýhované přírodní dýhou tl. 0,6mm, hrana – přírodní dýha vrstvená tl. 2mm

. . . horní stolová deska je u vybraných typů stolů spojena se zásuvkovými kontejnery pomocí elegantních kovových podpěr, materiál – broušená nerez

. . . stůl neobsahuje kabelové průchodky, ale lze je dodat na přání zákazníka



### TVAROVÉ PRACOVNÍ STOLY

. . . stůl ve tvaru písmene „L“. Horní deska je vyrobena z ekodřevotřískové desky tl. 36 mm, oboustranně dýhované přírodní dýhou tl. 0,6 mm, hrana – přírodní dýha vrstvená tl. 2mm, další části stolu jako jsou boky nebo stolová clona jsou z ekodřevotřískové desky tl. 22mm oboustranně dýhované přírodní dýhou tl. 0,6mm, hrana – přírodní dýha vrstvená tl. 2mm

. . . boky stolu spojuje stolová clona

. . . nohy stolu mohou být z ekodřevotřískové desky tl. 22mm oboustranně dýhované přírodní dýhou tl. 0,6mm, hrana – přírodní dýha vrstvená tl. 2mm nebo mohou být v kovovém provedení, materiál – broušená nerez (eleganční nohy kruhového průřezu)

. . . stůl neobsahuje kabelové průchodky, ale lze je dodat na přání zákazníka

### KONFERENČNÍ STOLKY

. . . horní deska stolu je vyrobena z ekodřevotřískové desky tl. 36mm oboustranně dýhované přírodní dýhou tl. 0,6mm, hrana – přírodní dýha vrstvená tl. 2mm

. . . stolová podnož – čtyři kovové elegantní nohy kruhového průřezu, materiál – broušená nerez





## Kontejnery

Kontejnery jsou vyrobeny: horní deska z ekodřevotřískové desky tl. 22mm oboustranně dýhované přírodní dýhou 0,6mm, hrana – přírodní dýha tl. 0,6mm, boky, dno a čilka zásuvek z ekodřevotřískové desky tl. 18mm oboustranně dýhované přírodní dýhou 0,6mm, hrana – přírodní dýha tl. 0,6mm. Úchytky jsou v provedení v kombinaci barev chrom mat a chrom lesk, rozteč 96mm. U výběru kontejnerů je možno volit ze čtyř typů.

### TYPY KONTEJNERŮ

.....

**čtyř zásuvkový – s centrálním zámkem (EX 108)**, s kovovými zásuvkami s částečným výsuvem, přičemž jedna zásuvka je v provedení na uložení tužek. S funkcí „stop control“ – blokování výsuvů s ochranou proti převrácení kontejneru (vybavení kontejneru: zn. Hettich). Kontejner je **na kovových nožkách**.

.....

**tří zásuvkový – s centrálním zámkem (EX 109)**, s kovovými zásuvkami s částečným výsuvem, přičemž jedna zásuvka je v provedení na uložení tužek. S funkcí „stop control“ – blokování výsuvů s ochranou proti převrácení kontejneru (vybavení kontejneru: zn. Hettich). Kontejner obsahuje zásuvku s registrační vložkou. Kontejner je **na kovových nožkách**.

.....

**čtyř zásuvkový – s centrálním zámkem (EX 110)**, s kovovými zásuvkami s částečným výsuvem, přičemž jedna zásuvka je v provedení na uložení tužek. S funkcí „stop control“ – blokování výsuvů s ochranou proti převrácení kontejneru (vybavení kontejneru: zn. Hettich). **Kontejner je na kolečkách**.

.....

**tří zásuvkový – s centrálním zámkem (EX 111)**, s kovovými zásuvkami s částečným výsuvem, přičemž jedna zásuvka je v provedení na uložení tužek. S funkcí „stop control“ – blokování výsuvů s ochranou proti převrácení kontejneru (vybavení kontejneru: zn. Hettich). Kontejner obsahuje zásuvku s registrační vložkou. **Kontejner je na kolečkách**.



### Termín dodání

**4 – 6 týdny**

### Způsob dodání

nábytek se dodává ve smontovaném stavu

### Doprava

- je poskytována po celé ČR a SR **ZDARMA**
- je realizována vlastními firemními vozy s kvalifikovanými pracovníky.

### Montáž

- provádíme **ZDARMA** (montáž nábytku zahrnuje nejen vlastní montáž, ale i vnošení a rozmístění nábytku a likvidaci obalů).

. . u nábytku dýhovaného přírodní dýhou je nutno počítat s možností drobných barevnostních odchylek u jednotlivých prvků. Při doobjednání nábytku je nutno počítat s drobnými odchylkami odstínů způsobených vlivem slunečního záření.

## ATYPICKÉ PROVEDENÍ

. . za atypické provedení se považuje jakákoliv odchylka od typového plánu a výše uvedeného popisu

. . na základě požadavků zákazníka lze vyrobit jakékoliv rozměrové a barevné varianty či odchylky od typové řady za příplatek k ceníkové ceně při celkovém finančním objemu atypů – viz tabulka

. . atypická provedení jsou dodávána ve smontovaném stavu, neurčí-li zákazník jinak

. . na přání zákazníka lze zvolit barevné provedení z více jak **50 druhů „dřevěných“ a 20 druhů barevných desénů** (vzorník na vyžádání)

. . doba dodání atyp. provedení je pro celkový finanční objem zakázky do 2 000 000 Kč bez DPH 4 týdny od podpisu smlouvy a nad tuto částku sdělíme termín na vyžádání

. . na přání zákazníka lze vybrat z více jak **20 druhů kovových podnoží** (katalog na vyžádání)

### PŘÍPLATKY K CENÍKOVÉ CENĚ PODLE CELKOVÉHO FINANČNÍHO OBJEMU ATYPŮ

Celkový finanční objem atypů v ceně bez DPH	Příplatek	Výpočet
0 – 5 000 Kč	300%	Cena obdobného výrobku x 4
5 000 – 20 000 Kč	200%	Cena obdobného výrobku x 3
20 000 – 300 000 Kč	100%	Cena obdobného výrobku x 2
nad 300 000 Kč	Cena je kalkulována individuálně na základě poptávky	

## Služba architekta

. . za poplatek (viz ceník) je pro vás připravena služba firemního architekta

. . v případě, že je realizace ve 100% výši od naší firmy, tzn. výrobce a dodavatele, tak se cena návrhu odečítá od kupní ceny, tzn. architektonický návrh je **ZDARMA**

## Ceník návrhu interiéru z typového nábytku

### 1) Bez zaměření

Návrh je připraven z podkladů, tzn. např. stavebních výkresů zákazníka, dodaných v tištěné nebo elektronické podobě

Cena za jednu kancelář = 1 000 Kč bez DPH

### 2) Se zaměřením prostor přímo u zákazníka

Cena za jednu kancelář = 1 000 Kč bez DPH + 10 000 Kč paušálně za výjezd

## Doprava

- je poskytována po celé ČR a SR **ZDARMA**
- je realizována vlastními firemními vozy s kvalifikovanými pracovníky

## Montáž

- provádíme **ZDARMA**  
(montáž nábytku zahrnuje nejen vlastní montáž, ale i vnošení a rozmístění nábytku a likvidaci obalů)



EXCELENT představení řady

EXCELENT

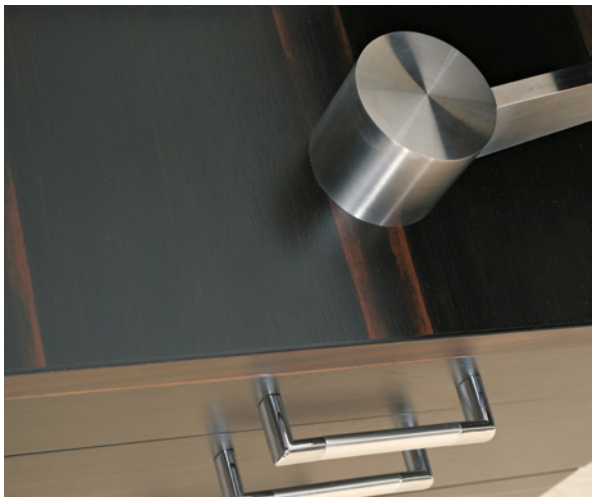

EXCELENT představení řady





**EX 01**  
skříňka – kartotéka  
nízká  
/ 900 x 840 x 450 /

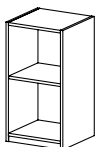

**EX 02**  
skříňka policová nízká  
/ 450 x 840 x 450 /

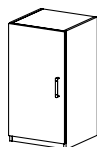

**EX 03L**  
skříňka policová  
nízká s dveřmi  
/ 450 x 840 x 450 /

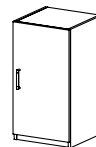

**EX 04P**  
skříňka policová  
nízká s dveřmi  
/ 450 x 840 x 450 /

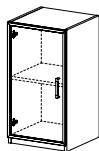

**EX 05L**  
skříňka policová nízká  
s prosklenými dveřmi  
/ 450 x 840 x 450 /

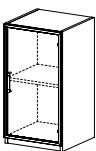

**EX 06P**  
skříňka policová nízká  
s prosklenými dveřmi  
/ 450 x 840 x 450 /

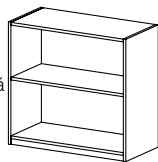

**EX 07**  
skříňka policová nízká  
/ 900 x 840 x 450 /

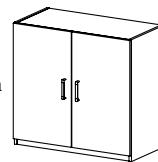

**EX 08**  
skříňka policová  
nízká s dveřmi  
/ 900 x 840 x 450 /

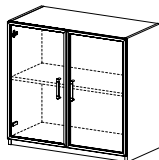

**EX 09**  
skříňka policová nízká  
s prosklenými dveřmi  
/ 900 x 840 x 450 /

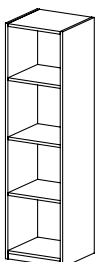

**EX 10**  
skříňka policová střední  
/ 450 x 1640 x 450 /

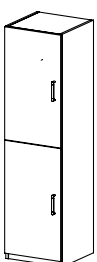

**EX 11L**  
skříňka policová  
střední s dveřmi  
/ 450 x 1640 x 450 /

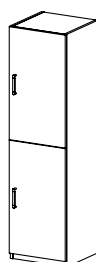

**EX 12P**  
skříňka policová  
střední s dveřmi  
/ 450 x 1640 x 450 /



**EX 13L**  
skříňka policová  
střední kombinovaná  
/ 450 x 1640 x 450 /

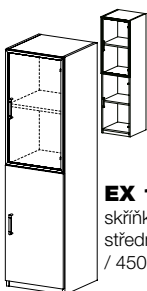

**EX 14P**  
skříňka policová  
střední kombinovaná  
/ 450 x 1640 x 450 /

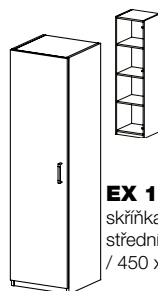

**EX 15L**  
skříňka policová  
střední s dveřmi  
/ 450 x 1640 x 450 /

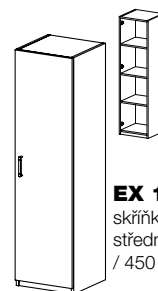

**EX 16P**  
skříňka policová  
střední s dveřmi  
/ 450 x 1640 x 450 /

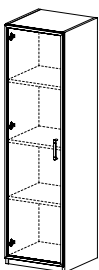
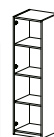

**EX 17L**  
skříňka policová střední  
s proskl. dveřmi  
/ 450 x 1640 x 450 /

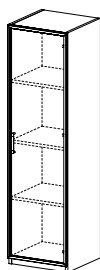

**EX 18P**  
skříňka policová střední  
s proskl. dveřmi  
/ 450 x 1640 x 450 /

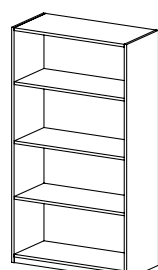

**EX 19**  
skříň policová  
střední  
/ 900 x 1640 x 450 /

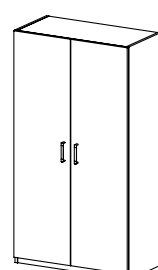

**EX 20**  
skříň policová  
střední s dveřmi  
/ 900 x 1640 x 450 /

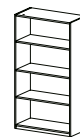

**EX 21**  
skříň šatní  
střední s dveřmi  
/ 900 x 1640 x 450 /

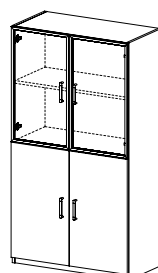
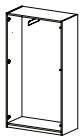

**EX 22**  
skříň policová  
střední kombinovaná  
/ 900 x 1640 x 450 /

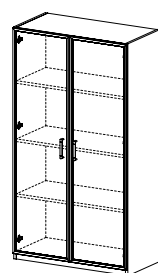

**EX 23**  
skříňka policová střední  
s proskl. dveřmi  
/ 900 x 1640 x 450 /

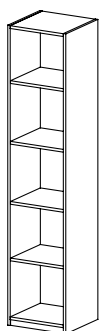

**EX 24**  
skříň policová vysoká  
/ 450 x 2056 x 450 /

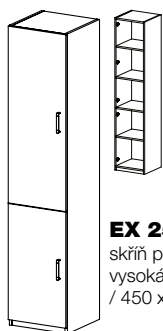

**EX 25L**  
skříň policová  
vysoká s dveřmi  
/ 450 x 2056 x 450 /



**EX 26P**  
skříň policová  
vysoká s dveřmi  
/ 450 x 2056 x 450 /

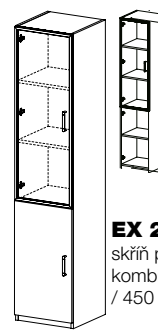

**EX 27L**  
skříň policová vysoká  
kombinovaná  
/ 450 x 2056 x 450 /

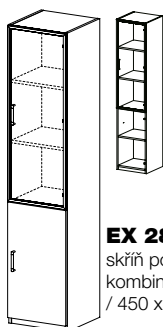

**EX 28P**  
skříň policová vysoká  
kombinovaná  
/ 450 x 2056 x 450 /

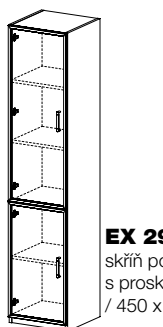

**EX 29L**  
skříň policová vysoká  
s proskl. dveřmi  
/ 450 x 2056 x 450 /

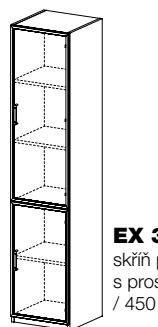

**EX 30P**  
skříň policová vysoká  
s proskl. dveřmi  
/ 450 x 2056 x 450 /

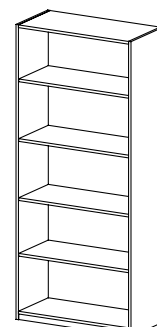

**EX 31**  
skříň policová vysoká  
/ 900 x 2056 x 450 /

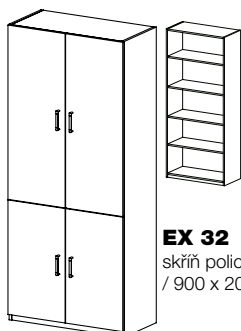

**EX 32**  
skříň policová vysoká  
/ 900 x 2056 x 450 /

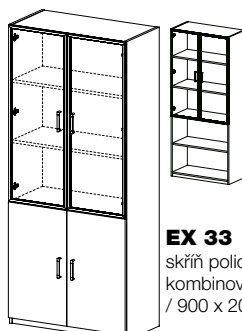

**EX 33**  
skříň policová vysoká  
kombinovaná  
/ 900 x 2056 x 450 /

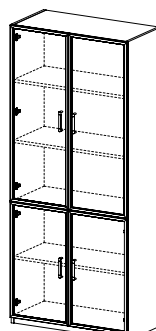

**EX 34**  
skříň policová vysoká  
s proskl. dveřmi  
/ 900 x 2056 x 450 /

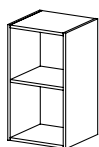

**EX 35**  
nástavec nízký  
/ 450 x 800 x 450 /

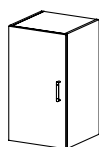

**EX 36L**  
nástavec nízký s dveřmi  
/ 450 x 800 x 450 /

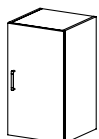

**EX 37P**  
nástavec nízký s dveřmi  
/ 450 x 800 x 450 /

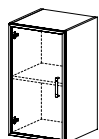

**EX 38L**  
nástavec nízký  
s proskl. dveřmi  
/ 450 x 800 x 450 /

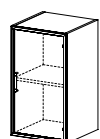

**EX 39P**  
nástavec nízký  
s proskl. dveřmi  
/ 450 x 800 x 450 /

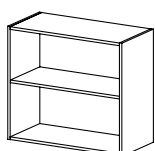

**EX 40**  
nástavec nízký  
/ 900 x 800 x 450 /

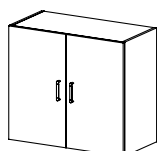

**EX 41**  
nástavec nízký s dveřmi  
/ 900 x 800 x 450 /

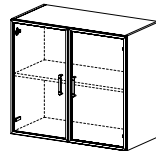

**EX 42**  
nástavec nízký  
s proskl. dveřmi  
/ 900 x 800 x 450 /



**EX 51**  
horní deska na skříňky  
/ 450 x 23 x 450 /



**EX 52**  
horní deska na skříňky  
/ 900 x 23 x 450 /



**EX 53**  
horní deska na skříňky  
/ 1350 x 23 x 450 /



**EX 54**  
horní deska na skříňky  
/ 1800 x 23 x 450 /



**EX 55**  
horní deska na skříňky  
/ 2250 x 23 x 450 /

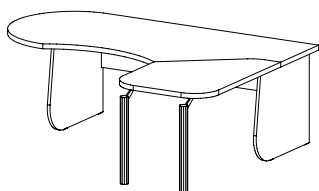

**EX 57L**  
stůl pracovní tvarový  
(kovové nohy)  
/ 2250 x 730 x 1726 /

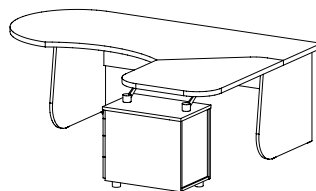

**EX 58P**  
stůl pracovní tvarový  
(kontejner EX 108)  
/ 2250 x 730 x 1912 /

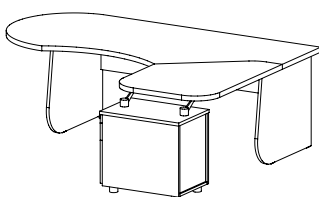

**EX 59L**  
stůl pracovní tvarový  
(kontejner EX 109)  
/ 2250 x 730 x 1912 /

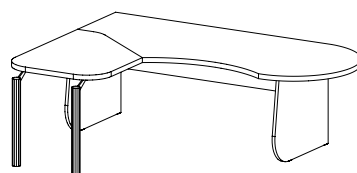

**EX 60P**  
stůl pracovní tvarový  
(kovové nohy)  
/ 2250 x 730 x 1726 /

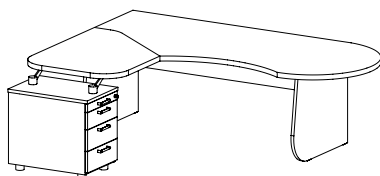

**EX 61P**  
stůl pracovní tvarový  
(kontejner EX 108)  
/ 2250 x 730 x 1912 /

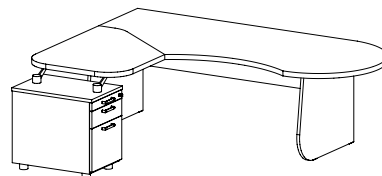

**EX 62P**  
stůl pracovní tvarový  
(kontejner EX 109)  
/ 2250 x 730 x 1912 /

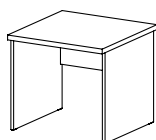

**EX 63**  
stůl pracovní rovný  
/ 800 x 730 x 800 /

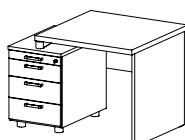

**EX 64L**  
stůl pracovní rovný  
(kontejner EX 108)  
/ 1062 x 730 x 800 /

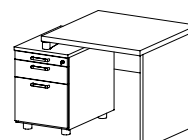

**EX 65L**  
stůl pracovní rovný  
(kontejner EX 109)  
/ 1062 x 730 x 800 /

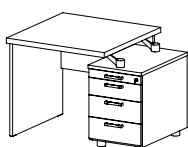

**EX 66P**  
stůl pracovní rovný  
(kontejner EX 108)  
/ 1062 x 730 x 800 /

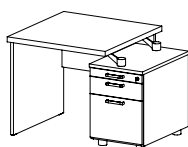

**EX 67P**  
stůl pracovní rovný  
(kontejner EX 109)  
/ 1062 x 730 x 800 /

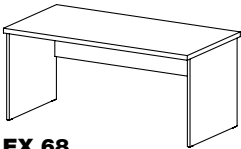

**EX 68**  
stůl pracovní rovný  
/ 1600 x 730 x 800 /

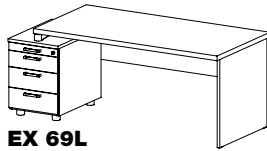

**EX 69L**  
stůl pracovní rovný  
(kontejner EX 108)  
/ 1862 x 730 x 800 /

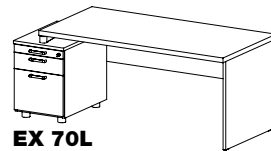

**EX 70L**  
stůl pracovní rovný  
(kontejner EX 109)  
/ 1862 x 730 x 800 /

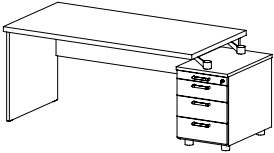

**EX 71P**  
stůl pracovní rovný  
(kontejner EX 108)  
/ 1862 x 730 x 800 /

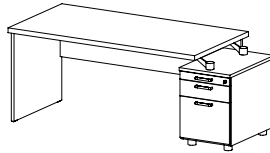

**EX 72P**  
stůl pracovní rovný  
(kontejner EX 109)  
/ 1862 x 730 x 800 /

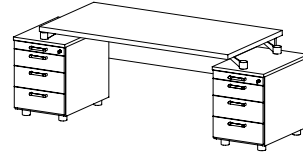

**EX 73**  
stůl pracovní rovný  
(kontejner EX 108)  
/ 2124 x 730 x 800 /

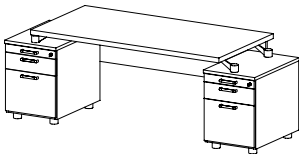

**EX 74**  
stůl pracovní rovný  
(kontejner EX 109)  
/ 2124 x 730 x 800 /

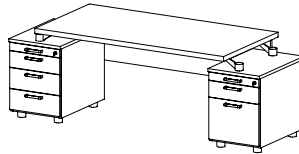

**EX 75**  
stůl pracovní rovný  
(kontejner EX 108, 109)  
/ 2124 x 730 x 800 /

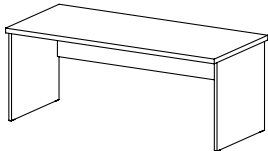

**EX 76**  
stůl pracovní rovný  
/ 1800 x 730 x 800 /

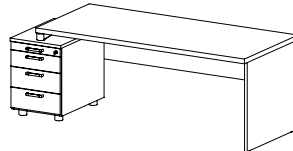

**EX 77L**  
stůl pracovní rovný  
(kontejner EX 108)  
/ 2062 x 730 x 800 /

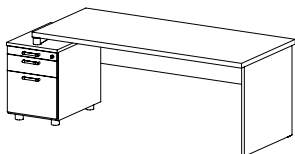

**EX 78L**  
stůl pracovní rovný  
(kontejner EX 109)  
/ 2062 x 730 x 800 /

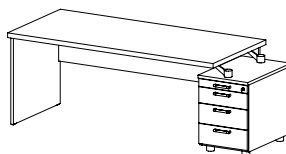

**EX 79P**  
stůl pracovní rovný  
(kontejner EX 108)  
/ 2062 x 730 x 800 /

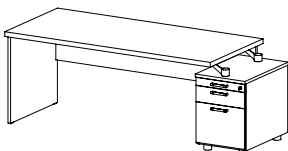

**EX 80P**  
stůl pracovní rovný  
(kontejner EX 109)  
/ 2062 x 730 x 800 /

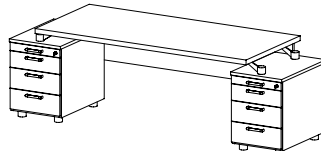

**EX 81**  
stůl pracovní rovný  
(kontejner EX 108)  
/ 2324 x 730 x 800 /

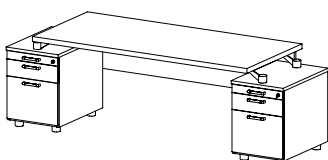

**EX 82**  
stůl pracovní rovný  
(kontejner EX 109)  
/ 2324 x 730 x 800 /

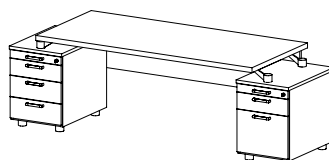

**EX 83**  
stůl pracovní rovný  
(kontejner EX 108, 109)  
/ 2324 x 730 x 800 /

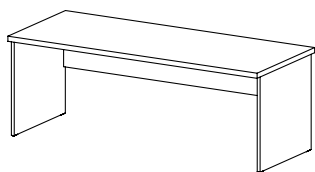

**EX 84**  
stůl pracovní rovný  
/ 2000 x 730 x 800 /

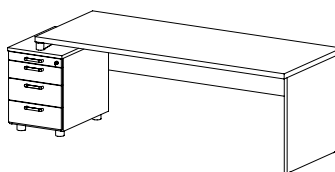

**EX 85L**  
stůl pracovní rovný  
(kontejner EX 108)  
/ 2262 x 730 x 800 /

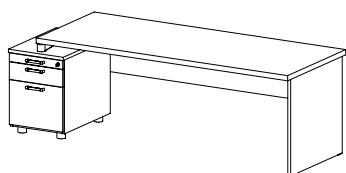

**EX 86L**  
stůl pracovní rovný  
(kontejner EX 109)  
/ 2262 x 730 x 800 /

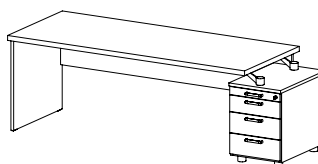

**EX 87P**  
stůl pracovní rovný  
(kontejner EX 108)  
/ 2262 x 730 x 800 /

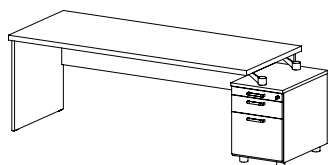

**EX 88P**  
stůl pracovní rovný  
(kontejner EX 109)  
/ 2262 x 730 x 800 /

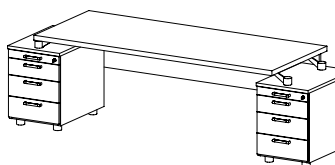

**EX 89**  
stůl pracovní rovný  
(kontejner EX 108)  
/ 2524 x 730 x 800 /

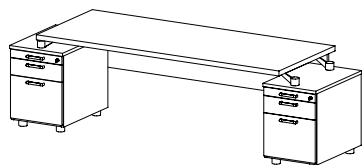

**EX 90**  
stůl pracovní rovný  
(kontejner EX 109)  
/ 2524 x 730 x 800 /

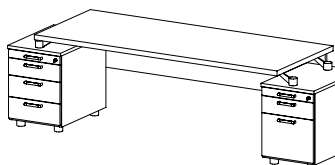

**EX 91**  
stůl pracovní rovný  
(kontejner EX 108, 109)  
/ 2524 x 730 x 800 /

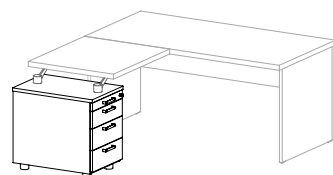

**EX 92**  
boční přídavný stůl  
(kontejner)  
/ 1062 x 730 x 700 /

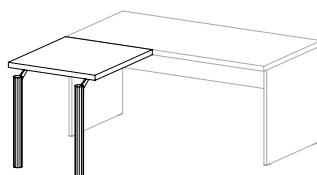

**EX 93**  
boční přídavný stůl  
(kovové nohy)  
/ 874 x 730 x 700 /

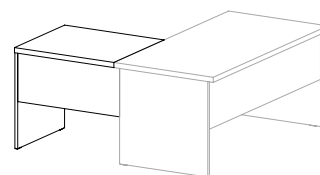

**EX 94L**  
boční přídavný stůl  
/ 800 x 730 x 700 /

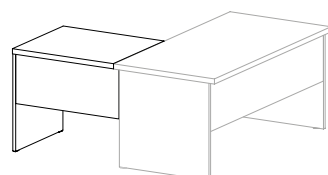

**EX 94P**  
boční přídavný stůl  
/ 800 x 730 x 700 /

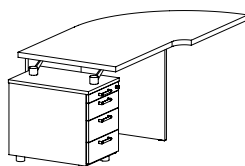

**EX 95L**  
boční přídavný stůl tvarový (kon-  
tejner)  
/ 1962 x 730 x 900 /

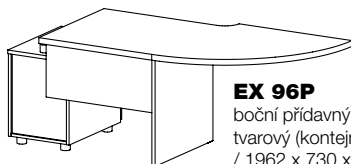

**EX 96P**  
boční přídavný stůl  
tvarový (kontejner)  
/ 1962 x 730 x 900 /

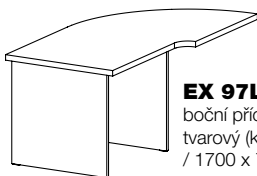

**EX 97L**  
boční přídavný stůl  
tvarový (kontejner)  
/ 1700 x 730 x 900 /

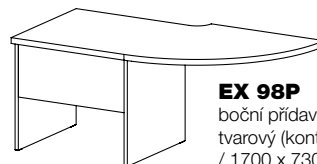

**EX 98P**  
boční přídavný stůl  
tvarový (kontejner)  
/ 1700 x 730 x 900 /

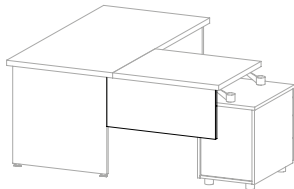

**EX 99**  
samostatná stolová  
clona pro EX 92  
/ 830 x 350 x 19 /

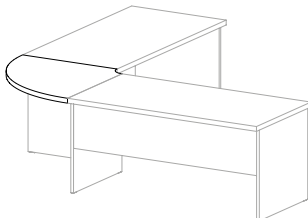

**EX 100**  
samostatná rohová  
deska (hrana 800)  
/ 900 x 37 x 900 /

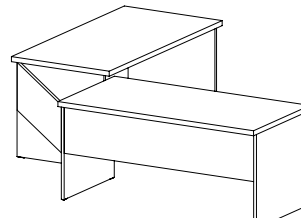

**EX 101**  
samostatná stolová clona  
pro stolové sestavy  
/ 1210 x 350 x 19 /

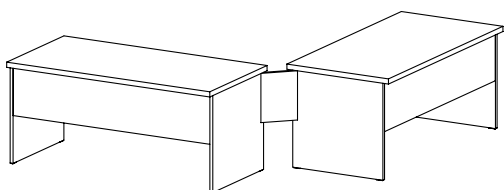

**EX 102**  
samostatná stolová clona  
pro stolové sestavy  
/ 261 x 350 x 19 /

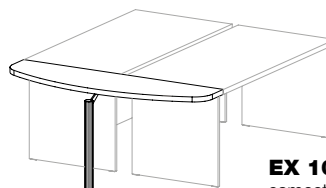

**EX 103**  
samostatná jednací deska  
/ 1650 x 730 x 534 /



**EX 104**  
konferenční stůl  
/ 800 x 500 x 800 /

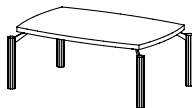

**EX 105**  
konferenční stůl  
/ 800 x 500 x 1200 /



**EX 106**  
jednací stůl  
/ 1200 x 730 x 1200 /

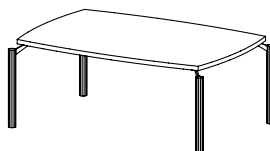

**EX 107**  
jednací stůl  
/ 1200 x 730 x 1800 /



**EX 115**  
přídavná noha vysoká  
/ ø 60, v. 694 /



**EX 108**  
kontejner  
(kov. nožičky, centrální zamykání,  
kov. zásuvky Hettich)  
/ 436 x 600 x 656 /



**EX 109**  
kontejner  
(kov. nožičky, centrální zamykání, kov.  
zásuvky Hettich)  
/ 436 x 600 x 656 /



**EX 110**  
kontejner  
(kolečka, centrální zamykání,  
kov. zásuvky Hettich)  
/ 436 x 615 x 656 /



**EX 111**  
kontejner  
(kolečka, centrální zamykání,  
kov. zásuvky Hettich)  
/ 436 x 615 x 656 /

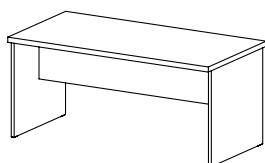

**EX 112**  
jednací stůl  
/ 1400 x 730 x 800 /

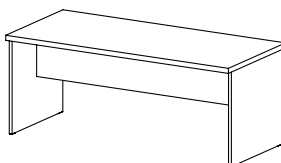

**EX 113**  
jednací stůl  
/ 1600 x 730 x 800 /

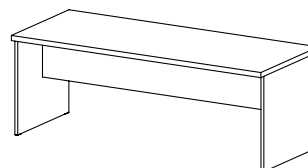

**EX 114**  
jednací stůl  
/ 1800 x 730 x 800 /

# POMOČNÝ MATERIÁL



**PM 01**  
samostatná válcová noha  
/ v. 720mm, pr. 60mm /



**PM 03**  
stolová průchodka kovová  
/ pr. 60mm /



**PM 02**  
stolová průchodka plastová  
/ pr. 60mm /  
.....  
do objednávky je nutno  
napsat desén lamina,  
pro který bude použita



**PM 04**  
skříňový zámek  
/ set bez předvrtání  
a montáže /



**PM 05 PM 06**  
/ délka 600mm // / délka 1000mm /  
elektrokanál pro stolové podnože kovové typu „C“



**PM 07**  
výsuv pro klávesnici „dřevěný“  
/ 680 x 350mm /  
.....



**PM 08**  
výsuv pro klávesnici plastový  
/ 603 x 270mm /

.....  
do objednávky je nutno napsat  
desén lamina, pro který bude použita

## VÝSUVY LZE POUŽÍT PRO STOLY

- celolaminové konstrukce od délky 800mm
- s kovovou podnoží od délky 1200mm

## PRO STŮL DÉLKY

- 800mm . . . 1 ks PM 05
- 1200mm . . . 1 ks PM 06
- 1400mm . . . 2 ks PM 05
- 1600mm . . . 2 ks PM 05
- 1800mm . . . 1 ks PM 05 + 1 ks PM 06
- 2000mm . . . 1 ks PM 05 + 1 ks PM 06

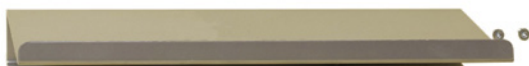

**PM 09**  
kovový držák PC, pro stolové podnože celolaminové  
i kovové typu „C“



**PM 10**  
příchytky  
el. kabelů  
5 ks



**PM 11**  
spojovací  
plech  
2 ks



**PM 12**  
spojovací  
úhelník  
2 ks



**PM 13**  
držák police  
„Tukan“  
1 ks

## DOOBJEDNÁNÍ ZÁMKŮ K DŘEVĚNÝM SKŘÍŇOVÝM DVEŘÍM

Jednokřídlé dveře jsou uzamykány za protiplech přišroubovaný do police nebo boku skříně. U dvoukřídlých dveří je zámek vždy umístěn na pravém křídle, na levém jsou plastové zarážky a protiplech je přišroubován na polici. Šatní skříně mají protiplech k zámku přišroubován na polici, dno nebo půdu.

**Při objednání uveďte typové označení skříně s dvířky + zámek**  
(dle zde uvedeného nákresu)

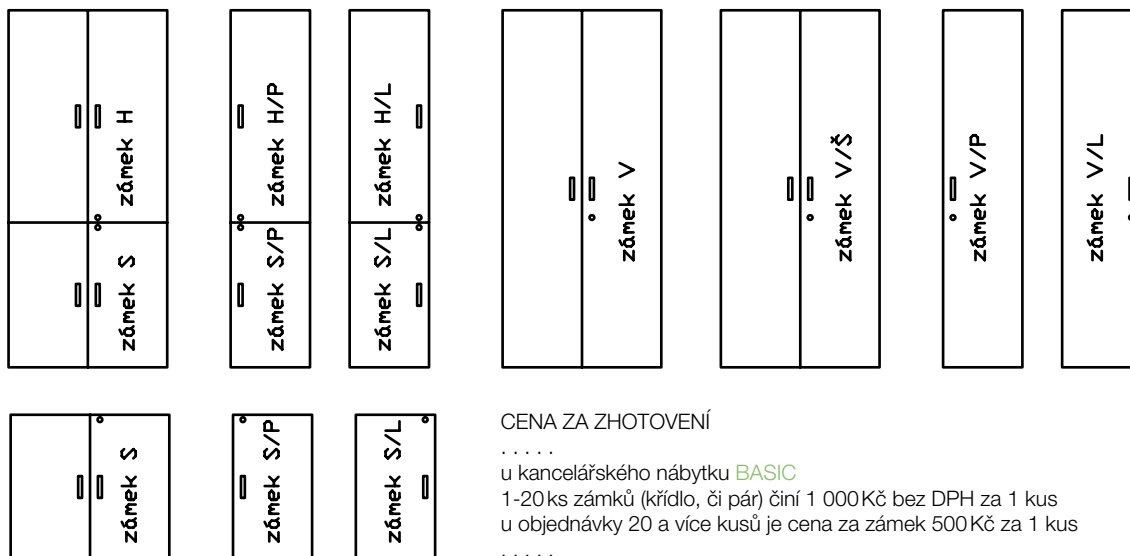

### VARIANTY UZAMYKÁNÍ DVEŘÍ

- ZÁMEK S** . . . . . spodní dvířka dvoukřídlá, zámek nahoře
- ZÁMEK S/P** . . . . . spodní dvířka jednokřídlá pravá, zámek nahoře
- ZÁMEK S/L** . . . . . spodní dvířka jednokřídlá levá, zámek nahoře
- ZÁMEK H** . . . . . horní dvířka dvoukřídlá, zámek dole
- ZÁMEK H/P** . . . . . horní dvířka jednokřídlá pravá, zámek dole
- ZÁMEK H/L** . . . . . horní dvířka jednokřídlá levá, zámek dole
- ZÁMEK V** . . . . . vysoká dvířka dvoukřídlá
- ZÁMEK V/Š** . . . . . vysoká dvířka dvoukřídlá na šatní skříň
- ZÁMEK V/P** . . . . . vysoká dvířka jednokřídlá pravá
- ZÁMEK V/L** . . . . . vysoká dvířka jednokřídlá levá

### CENA ZA ZHOTOVENÍ

. . . . .  
u kancelářského nábytku **BASIC**  
1-20 ks zámků (křídlo, či pár) činí 1 000 Kč bez DPH za 1 kus  
u objednávků 20 a více kusů je cena za zámek 500 Kč za 1 kus

. . . . .  
u **ostatních řad** kancelářského nábytku  
je cena za zámek 500 Kč/kus

. . . . .  
Pokud si nejste jisti správností objednání,  
doporučujeme přiložit náčrt skříně s umístěním zámků.



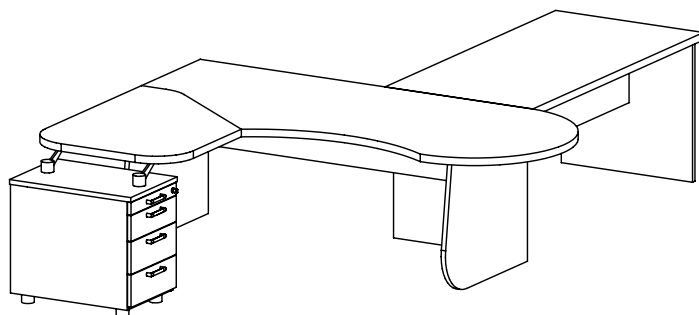

**EX 1001**

EX 61 P 1ks  
EX 113 1ks

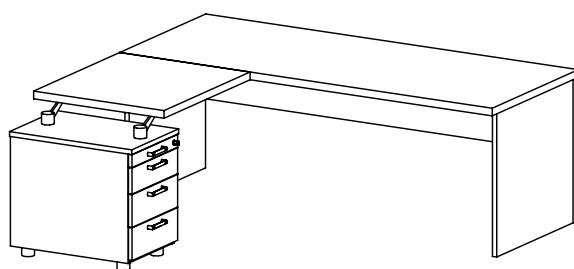
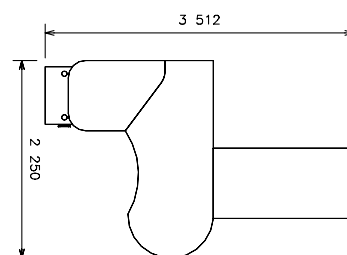

**EX 1002**

EX 84 1ks  
EX 92 1ks

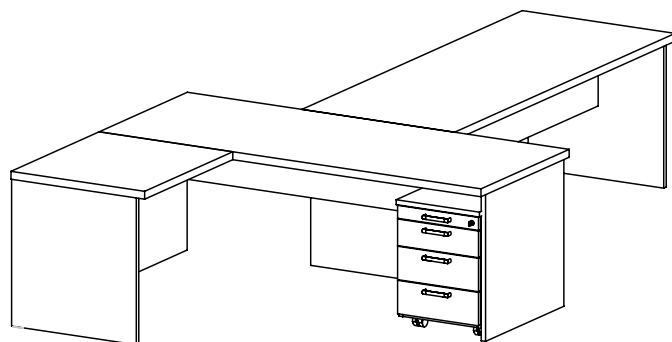
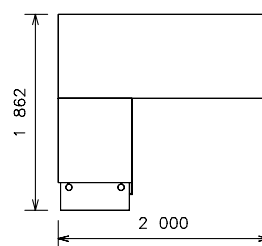

**EX 1003**

EX 84 1ks  
EX 94L 1ks  
EX 110 1ks  
EX 114 1ks

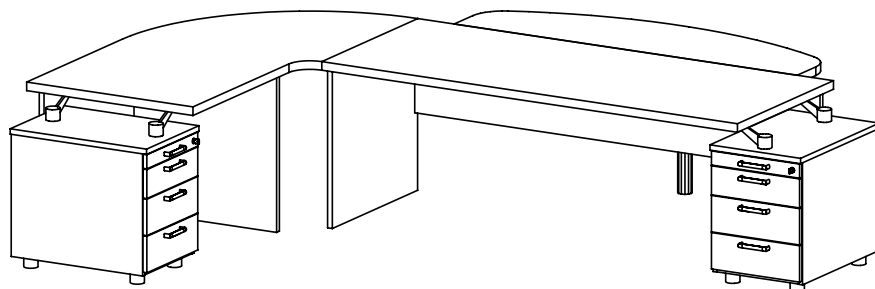
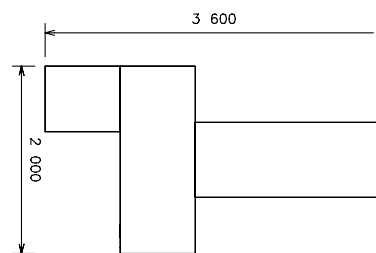

**EX 1004**

EX 87 P 1ks  
EX 95L 1ks  
EX 103 1ks

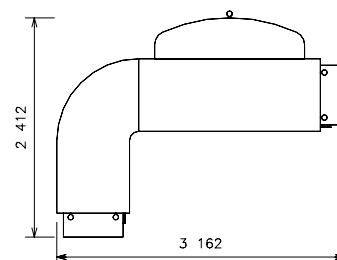

### EX 1005

EX 76 1ks  
EX 94 P 1ks  
EX 110 1ks

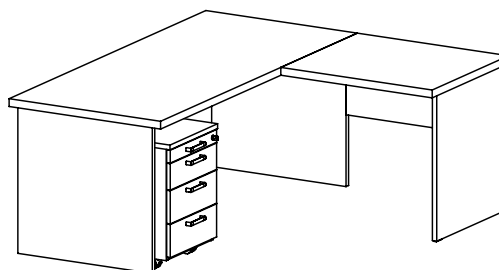
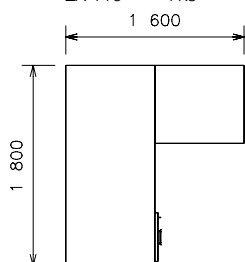

### EX 1006

EX 68 1ks  
EX 87 P 1ks  
EX 110 1ks  
EX 100 1ks  
EX 114 2ks

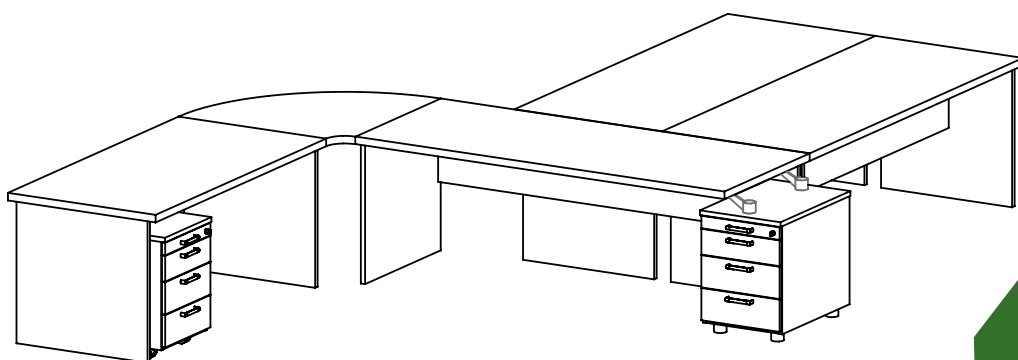
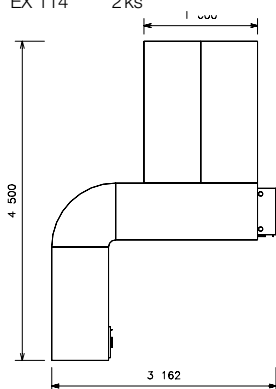

### EX 1007

EX 91 1ks  
EX 114 1ks

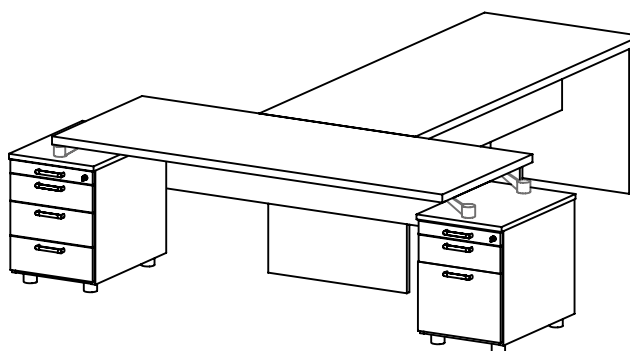
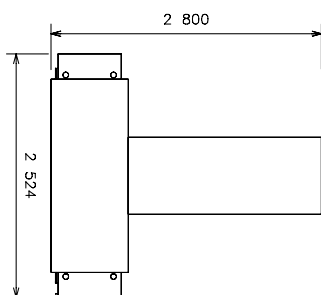

### EX 1008

EX 76 1ks  
EX 98 P 1ks  
EX 110 1ks  
EX 114 1ks

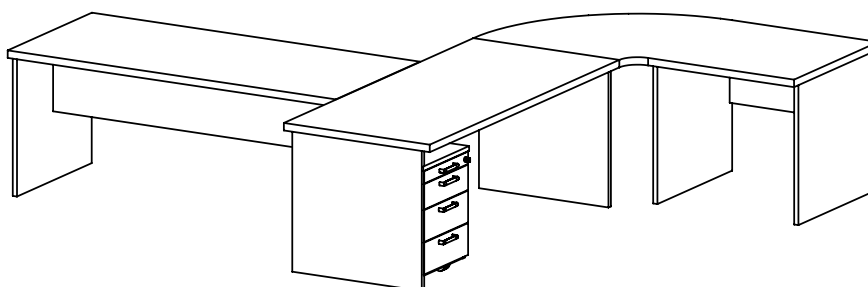
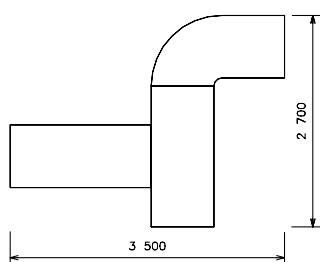

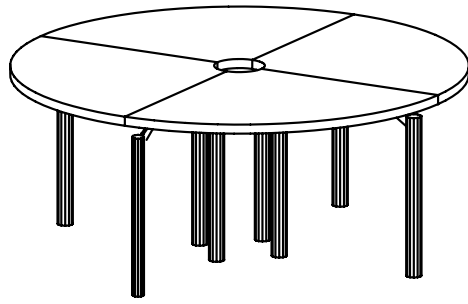

**EX 1009**

EX 100 4ks  
EX 115 8ks

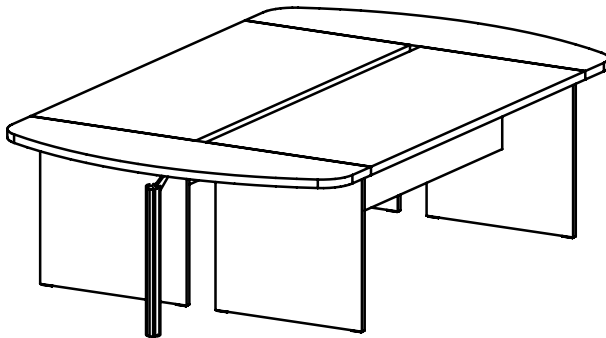
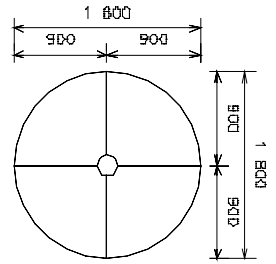

**EX 1010**

EX 114 2ks  
EX 103 2ks  
PM 12 4ks

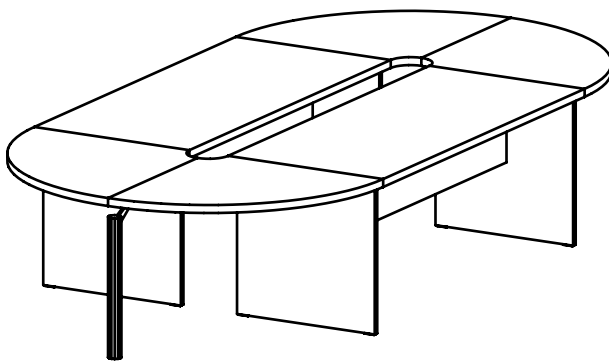
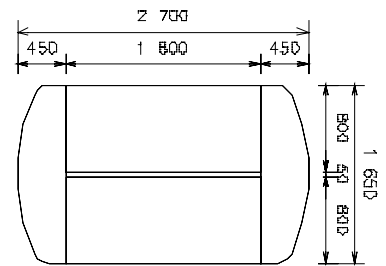

**EX 1011**

EX 114 2ks  
EX 100 4ks  
EX 115 2ks  
PM 12 4ks

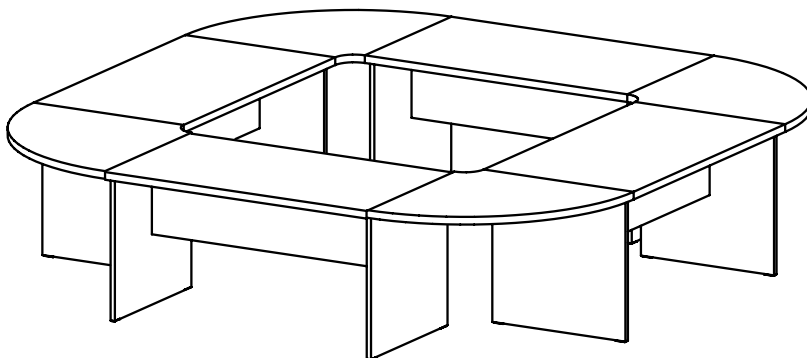
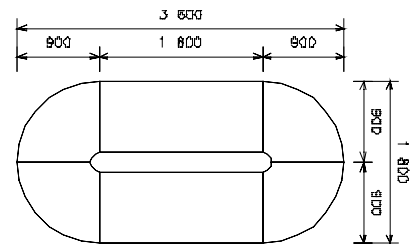

**EX 1012**

EX 112 4ks  
EX 100 4ks  
PM 12 8ks

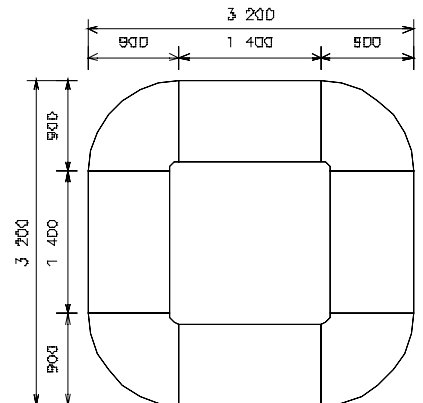

### EX 2001

- EX 07 2ks
- EX 08 2ks
- EX 54 2ks

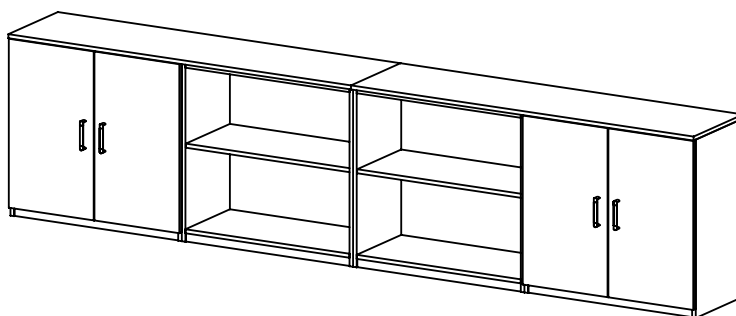
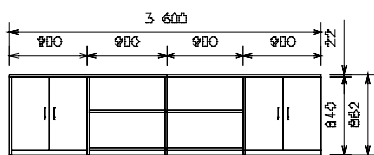

### EX 2002

- EX 08 2ks
- EX 09 1ks
- EX 52 3ks

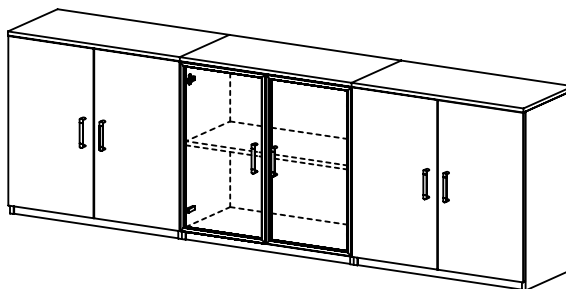
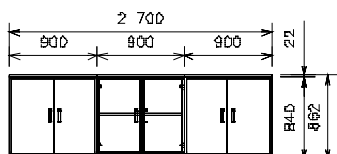

### EX 2003

- EX 01 1ks
- EX 02 1ks
- EX 08 1ks
- EX 33 2ks
- EX 55 1ks

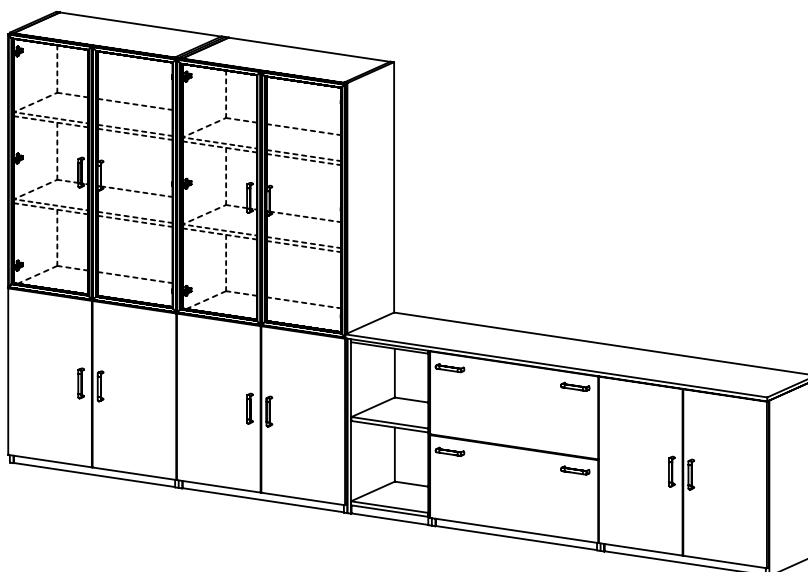
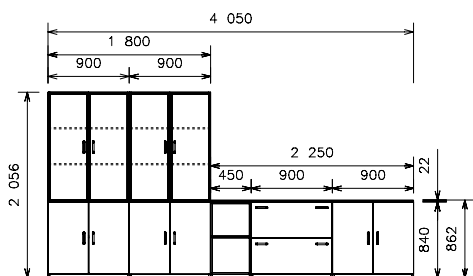

### EX 2004

- EX 17L 1ks
- EX 18P 1ks
- EX 19 1ks
- EX 20 2ks

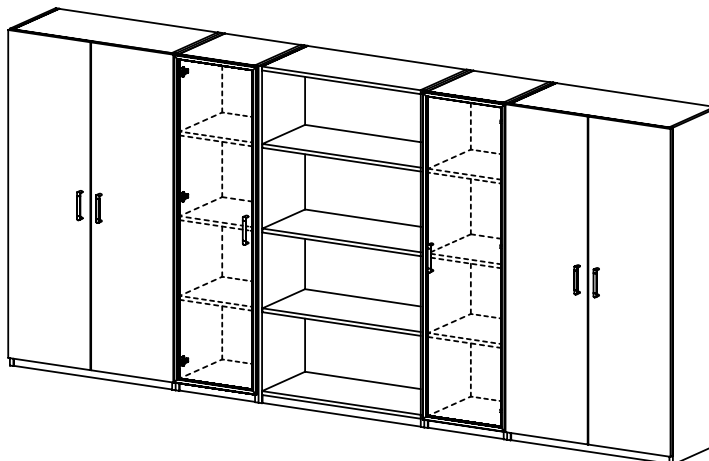
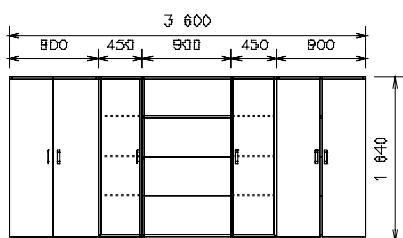

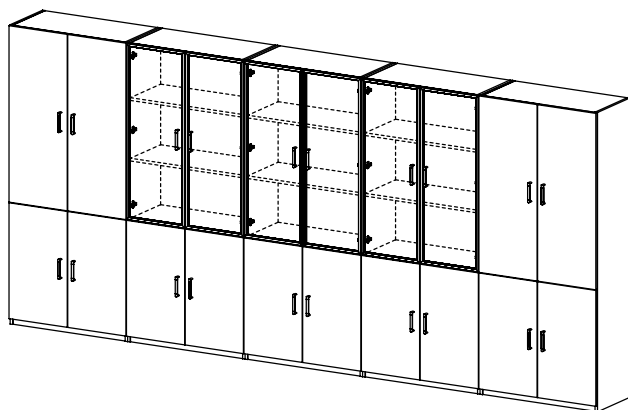

**EX 2005**

EX 32 2ks  
EX 33 3ks

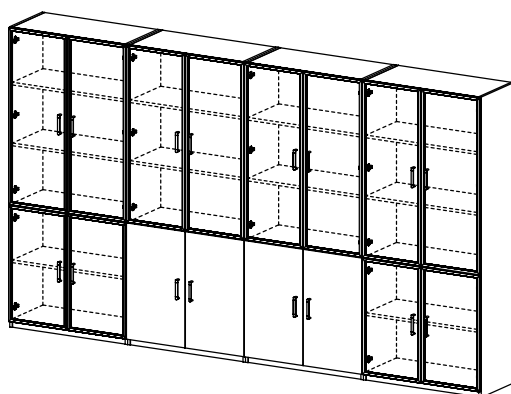
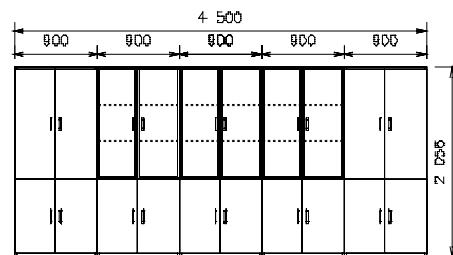

**EX 2006**

EX 34 2ks  
EX 33 2ks

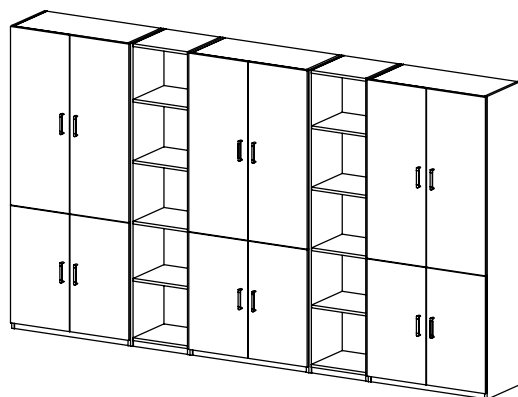
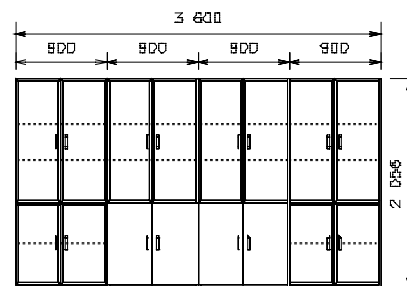

**EX 2007**

EX 24 2ks  
EX 32 3ks

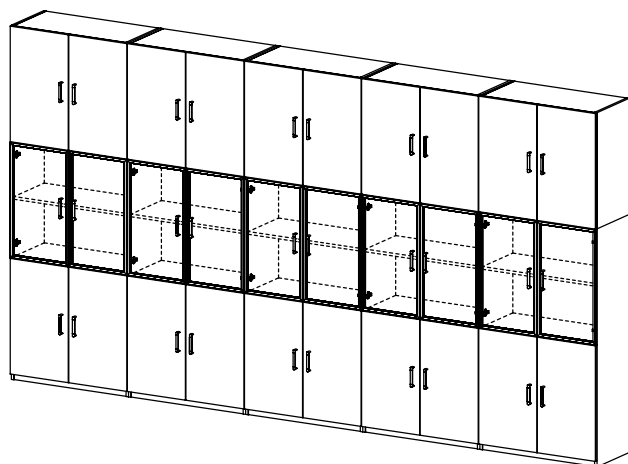
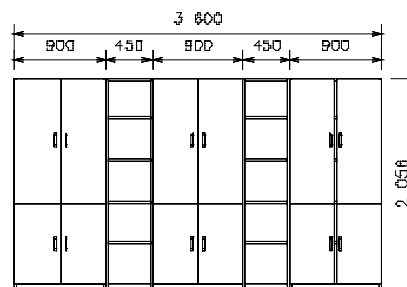

**EX 2008**

EX 22 5ks  
EX 41 5ks

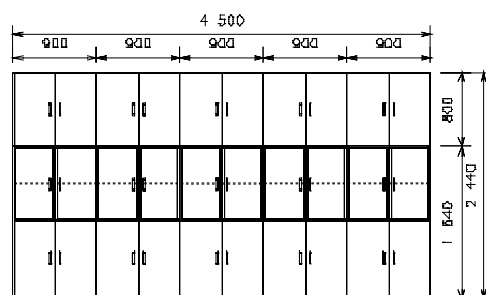



**EXCELENT** představení řady

151